

IVT Optima

600 - 1700



Användarhandledning

Art. nr: 12311

Utgåva 1.2

Tack för att du har valt en värmeanläggning från IVT Industrier AB

Vi hoppas att vår värmeanläggning kommer att uppfylla dina förväntningar och ge dig många års energibesparing. Vi vill att du och din familj ska få en bättre hushållsekonomi samtidigt som ni är med och värnar om miljön. Vi har tagit hänsyn till dagens krav på värmesystem och vi tror att din Optima kommer att ge dig många användbara funktioner i framtiden. Bland annat innehåller värmeanläggningen en avancerad reglercentral som övervakar och styr temperaturen i huset samt medverkar till bästa totalekonomi.

IVT är Nordens ledande värmepumptillverkare. Mer än varannan värmepump kommer från IVT. Vi har i mer än 30 år arbetat med lösningar för att minska energiåtgången på miljöns villkor. I dag kan vi presentera marknadens bredaste program av värmepumpar för effektiv energibesparing i alla typer av hus och fastigheter.

Handbok Värmepump IVT Optima 600 - 1700
IVT Industrier AB, 2007/08
Artikelnummer: 12311
Utgåva 1.2

Copyright © 2007. IVT Industrier AB. Alla rättigheter förbehålles. IVT förbehåller sig rätten att förändra produkten utan föregående meddelande.

Denna handbok innehåller upphovsrättsskyddad information som tillhör IVT Industrier AB. Ingen del av detta dokument får kopieras eller vidarebefordras elektroniskt eller mekaniskt utan ett i förväg skriftligt medgivande av IVT Industrier AB. Det inkluderar även fotografering och översättning till annat språk.

Innehåll

FÖR ANVÄNDAREN	5
Viktig information	5
Så här fungerar värmepumpen	6
<i>Tekniken i och omkring värmepumpen</i>	<i>6</i>
Ingående delar i värmepumpen	8
<i>IVT Optima 600-1100</i>	<i>8</i>
Ingående delar i värmepumpen	9
<i>IVT Optima 1400 - 1700</i>	<i>9</i>
Reglercentralen Rego 800	10
<i>Automatisk avfrostning</i>	<i>10</i>
<i>Reglercentralens driftfall</i>	<i>11</i>
<i>Reglercentralens styrsätt för värme</i>	<i>12</i>
Kontrollpanelen	13
<i>Indikeringslampa</i>	<i>13</i>
<i>Menyratt</i>	<i>14</i>
<i>Strömbrytare (ON/OFF)</i>	<i>14</i>
<i>Menyfönster</i>	<i>14</i>
<i>Så här använder du kontrollpanelen</i>	<i>14</i>
<i>Symbolöversikt</i>	<i>14</i>
Menynivåer	15
Meny	15
<i>Översikt för Meny</i>	<i>15</i>
<i>Ställ in värmen</i>	<i>16</i>
<i>Extra varmvatten</i>	<i>16</i>
<i>Temperaturer</i>	<i>17</i>
Avancerad meny	18
<i>Översikt</i>	<i>18</i>
<i>Ställ in värmen</i>	<i>19</i>
<i>Ställ in önskad rumstemperatur</i>	<i>21</i>
<i>Tidsbegränsade inställningar</i>	<i>21</i>
<i>Värmesäsong</i>	<i>22</i>
<i>Värme, maximal drifttid vid varmvattenbehov</i>	<i>22</i>
<i>Varmvatteninställningar</i>	<i>23</i>
<i>Timers</i>	<i>24</i>
<i>Inställning av klocka</i>	<i>24</i>
<i>Larmlogg</i>	<i>25</i>
<i>Accessnivå</i>	<i>25</i>
<i>Återgå till fabriksvärden</i>	<i>25</i>
<i>Inaktivera larmsummer</i>	<i>25</i>
<i>Programversion</i>	<i>25</i>
Skötsel	26
Om något blir fel i värmeanläggningen	28
<i>Svart i menyfönstret</i>	<i>28</i>
<i>Nöddrift</i>	<i>28</i>
<i>Samtliga larm och varningsfönster</i>	<i>29</i>
Tekniska uppgifter	35
<i>Fabriksinställningar</i>	<i>35</i>
<i>Tekniska data</i>	<i>36</i>
<i>Ljudnivå</i>	<i>37</i>
<i>Givartabell</i>	<i>37</i>
LATHUND	38

För användaren

Viktig information

IVT Optima är en familj av värmepumpar, som utvinner energi ur uteluft för att ge vattenburen värme och om så önskas även varmvatten till ditt hus. Familjen består av Optima 600, Optima 900, Optima 1100, Optima 1400 och Optima 1700, som täcker olika nivåer av effektbehov.

Optima kan kopplas samman med en befintlig el-/oljepanna eller en elkasset vilket ger en komplett anläggning för värme. I dessa fall ansluts ofta en varmvattenberedare så att också varmvattnet sköts av anläggningen. El-/oljepannan eller elkassetten fungerar som tillskott om värmepumpen inte kan klara hela uppvärmningen på egen hand, t.ex. om utetemperaturen blir alltför låg.

Värmeanläggningen styrs av en reglercentral, som sitter i ett separat styrskåp. Reglercentralen styr och övervakar det totala systemet med hjälp av olika inställningar för värme, varmvatten och övrig drift. Inställningarna görs av installatör och användare via en kontrollpanel.

För Optima 600-1100 gäller att den även kan kopplas samman med elpannan IVT 290 A/W och utgör då en komplett anläggning för både värme och varmvatten eftersom elpannan innehåller en varmvattenberedare. Elpannan fungerar som tillskott när så behövs. I detta fall sitter reglercentralen i elpannan.

När värmepumpen är installerad och driftsatt finns det en del saker som du bör kontrollera med jämna mellanrum. Det kan t.ex. vara om något larm har löst ut eller att göra enklare skötselåtgärder. I första hand ska du själv åtgärda detta. Denna handbok beskriver varje moment utförligt. Om problemet kvarstår bör du kontakta din återförsäljare.

Denna handledning innehåller beskrivning av Optima, vad den består av, skötsel, inställningar m.m.

För information om hur befintlig el-/oljepanna handhas, se pannans dokumentation.

Handhavande för IVT 290 A/W beskrivs i egen handledning. Läs även igenom denna om du har Optima 600-1100 med 290 A/W.



Observera

Det är viktigt att du som användare läser igenom denna handledning. Du får under inga omständigheter göra inställningar som är avsedda för installatören. Det kan orsaka allvarliga fel i värmepumpens drift.



Observera

Endast utbildade fackmän får utföra reparationer på denna maskin. Felaktiga reparationer kan medföra allvarliga risker för användaren, samt en försämrad besparing. Besök av auktoriserat Serviceombud för att rätta till eller justera efter en sådan reparation, kan i sådana fall inte ske kostnadsfritt, inte ens under garantitiden.

Så här fungerar värmepumpen

Värmepumpen hämtar värme från uteluften

Värmepumpen Optima har tillverkats med utgångspunkt att vara enkel och driftsäker samt förse ditt hus med billig och miljövänlig värme. För att göra en enkel beskrivning av värmepumpen kan man säga att den fungerar som ett kylskåp, fast tvärtom. I ett kylskåp flyttas värmen inifrån kylskåpet till utsidan. I en värmepump flyttas värme, som finns i uteluften, in till huset. Värmepumpen placeras utanför ditt hus. Den värme som alltid finns i luften, även vid minusgrader, omvandlas av en kompressor, värmeväxlare och kondensator till varmt vatten som värmer ditt hus.

Värmepumpen kan även värma upp varmvattnet. Då måste en varmvattenberedare vara ansluten. Elpannan 290 A/W innehåller en varmvattenbehållare, vilket innebär att varmvatten alltid finns med i systemet i detta fall (gäller Optima 600-1100 med 290 A/W). I det fall då elkassett eller shuntat tillskott t.ex. befintlig el-/oljepanna används kan en extern varmvattenberedare anslutas.

Värmepumpen behöver tillskottsenergi t.ex. vid låga utetemperaturer. Denna erhålls från elkassett, befintlig el-/oljepanna eller från 290 A/W. Elpannan 290 A/W finns i två utföranden, 9 kW eller 13,5 kW.

När Optima används tillsammans med elkassett kan anläggningen förse med en effektvakt (tillval). Effektvakten har till uppgift att tillfälligt koppla ur eltillskottet när man använder andra effektkrävande apparater så att huvudsäkringens inte löser ut. Effektvakt kan även användas för Optima 600-1100 med 290 A/W.

Tekniken i och omkring värmepumpen

Värmepumpen består av fyra huvuddelar:

- 1. Förångare**
Förångar köldmediet till gas och binder samtidigt värme från luften till köldmediekretsen.
- 2. Kondensator**
Kondenserar gasen till vätska igen och frigör värmen till värmesystemet.
- 3. Expansionsventil**
Sänker trycket på köldmediet.
- 4. Kompressor**
Höjer trycket på köldmediet.

Dessa fyra huvuddelar är förbundna i två slutna rörsystem. I värmepumpen cirkulerar ett köldmedium, som i vissa delar av kretsen är i vätskeform och i andra delar i gasform. Läs mer om köldmediets egenskaper i rutan till höger.

Se ingående beskrivning av tekniken i värmepumpen på nästa sida.



Observera

Kokpunkt i förhållande till trycket

Kokpunkten för olika vätskor varierar med trycket, ju högre tryck desto högre kokpunkt. Vatten kokar t.ex. vid +100°C vid normalt tryck. Höjer man trycket till det dubbla kokar vattnet vid +120°C. Halverar man trycket, kokar vattnet redan vid +80°C. Köldmediet i värmepumpen fungerar likadant, kokpunkten ändras då trycket ändras. Köldmediets kokpunkt ligger dock så lågt som ca -40°C vid atmosfärtryck. Därför kan det användas även vid låga temperaturer hos värmekällan.

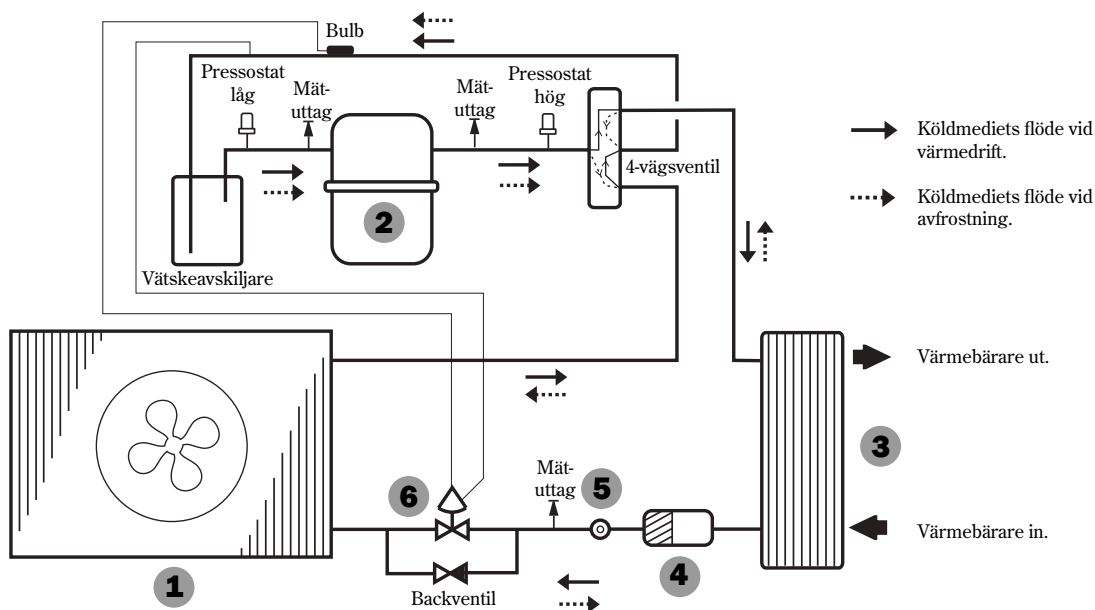

Köldmediets väg genom värmepumpen vid värmedrift

- 1** I **förångaren** (värmeväxlare) möter köldmediet uteluften. Luften sugas genom förångaren med hjälp av en fläkt som sitter på toppen av värmepumpen. Köldmediet, som tidigare varit i vätskeform, kommer i denna process att förångas. Trycket är lågt och värme behövs. Värmen hämtas från uteluften. En avkännare i expansionsventilen (6) kontrollerar att förångaren tar till vara på så mycket "gratis-energi" som möjligt innan köldmediet (gasform) leds in i kompressorn.
- 2** I **kompressorn** höjs trycket på köldmediet. Temperaturen på ångan når ca +100°C. Den varma gasen leds därefter in i kondensorn.
- 3** **Kondensorn** är värmepumpens värmegivande del. I kondensorn, som är en hellödd värmeväxlare i rostfritt material, möter köldmediet (gasform) vattnet från värmesystemet (radiatorer och golvslingor). När den varma gasen kyls ned av det cirkulerande värmevattnet, övergår gasen i vätskeform (kondenserar). I denna process avges energi till värmesystemet eller varmvattnet. Efter kondensorn fortsätter köldmediet, som nu är i vätskeform, genom ett torkfilter.
- 4** **Torkfiltrets** uppgift är att samla upp eventuell fukt i systemet. Efter filtret passerar köldmediet ett synglas.
- 5** **Synglasets** kontrollerar fyllnadsmängden i systemet. I normala driftfall ska inga bubblor förekomma i synglasets. Dock kan det uppstå bubblor under korta perioder när man startar och stannar värmepumpen eller vid avfrostning. Efter synglasets fortsätter köldmediet till en expansionsventil.
- 6** I **expansionsventilen** sänks trycket på köldmediet. Det gör också att temperaturen sjunker. När köldmediet har lämnat ventilen och passerar förångaren övergår det i ånga igen. Köldmediets kretslopp är därmed fullbordat. Expansionsventilen har en sensor (bulb) strax innan kompressorn. Sensorn har till uppgift att släppa in rätt mängd vätska i förångaren.

Ingående delar i värmepumpen

IVT Optima 600-1100

Då värmepumpen kombineras med 290 A/W finns reglercentralen inbyggd i 290 A/W, som även inkluderar varmvattenberedare. Värmepumpen installeras utomhus, elpannan och eventuell effektvakt inomhus.

Då värmepumpen kombineras med elkassett eller befintlig el-/oljepanna ingår ett styrskåp. Detta placeras inomhus, normalt i samma rum som elkassett eller el-/oljepanna. Reglercentralen ingår i styrskåpet. Elkassett eller enhet för anslutning av el-/oljepannan till värmepumpen ingår också och placeras inomhus. Som tillbehör finns varmvattenberedare. Denna ska vara försedd med elpatron om el-/oljepanna används.

Effektvakt finns som tillval när elkassett eller 290 A/W används.

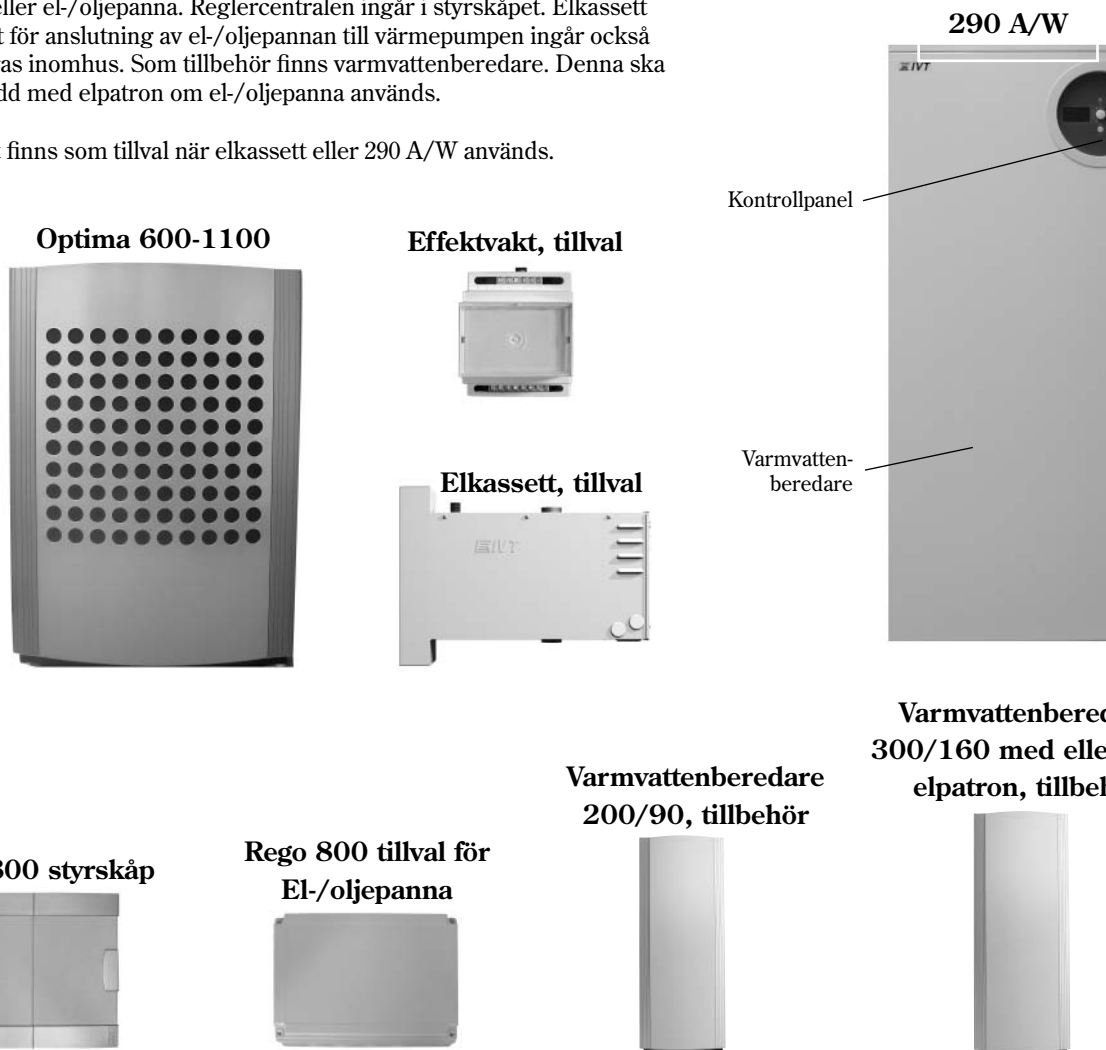

Driftfall	600-1100	290 A/W	Styrskåp	Elkassett	El-/Oljepanna	Effektvakt	200/90	300/160	300/160 med elpatron
Optima med 290 A/W	•	•				•			
Optima med shuntat tillskott	•		•		•				•
Optima med elkassett	•		•	•		•	•	•	•

Ingående delar i värmepumpen

IVT Optima 1400 - 1700

Då värmepumpen kombineras med elkassett eller befintlig el-/oljepanna ingår ett styrskåp. Detta placeras inomhus, normalt i samma rum som elkassett eller el-/oljepanna. Reglercentralen ingår i styrskåpet. Elkassett eller enhet för anslutning av el-/oljepannan till värmepumpen ingår också och placeras inomhus. Som tillbehör finns varmvattenberedare. Denna ska vara försedd med elpatron om el-/oljepanna el. elkassett används.

Effektvakt finns som tillval när elkassett används.

Optima 1400-1700



Rego 800 styrskåp



Elkassett, tillval



Rego 800 tillval för El-/oljepanna



Slingtank 302/502 med eller utan elpatron, tillbehör



Effektvakt, tillval



Driftfall	1400	Styrskåp	Elkassett	El-/Oljepanna	Effektvakt	302	302 med elpatron
Optima med shuntat tillskott	•	•		•			•
Optima med elkassett	•	•	•		•	•	•
Driftfall	1700	Styrskåp	Elkassett	El-/Oljepanna	Effektvakt	502	502 med elpatron
Optima med shuntat tillskott	•	•		•			•
Optima med elkassett	•	•	•		•	•	•

Reglercentralen Rego 800

Reglercentralen ser till att värmepumpen ger bästa energibesparing och att den håller i många år. Reglercentralen styr och övervakar värme- och varmvattentillförseln i ditt hus. Övervakningsfunktionen är speciellt viktig, den stänger t.ex. av värmepumpen vid eventuella driftstörningar så att inga vitala delar blir förstörda.

Tillskottet skjuter till mer effekt

Om värmepumpen inte klarar av att värma upp huset eller om den har stannat på grund av att utetemperaturen är för låg behövs ett tillskott. Tillskottet utgörs av en elkassett, befintlig el-/oljepanna eller elpannan 290 A/W (Optima 600-1100). Notera att då värmepumpen är i drift ger tillskottet bara den effekt som värmepumpen inte kan producera. När värmepumpen åter klarar hela uppvärmningen kopplas tillskottet automatiskt ur.

Varmvatten prioriteras före värmevatten

I ett hus med vattenburen värme skiljer man på värmevatten och varmvatten. Värmevattnet används till radiatorer och golvslingor och varmvattnet till duschblandare och tappvattenkranar.

När elpannan 290 A/W ingår sker uppvärmning av varmvatten i elpannans varmvattenberedare. När elkassett eller befintlig el-/oljepanna ingår kan en extern varmvattenberedare vara ansluten. I båda fallen gäller att det finns en givare, som känner av temperaturen på varmvattnet. Värmevattnet passerar genom varmvattenberedarens ytterhölje och värmer upp dess innertank. Reglercentralen ser till att uppvärmning av varmvatten prioriteras före uppvärmning av värmevatten.

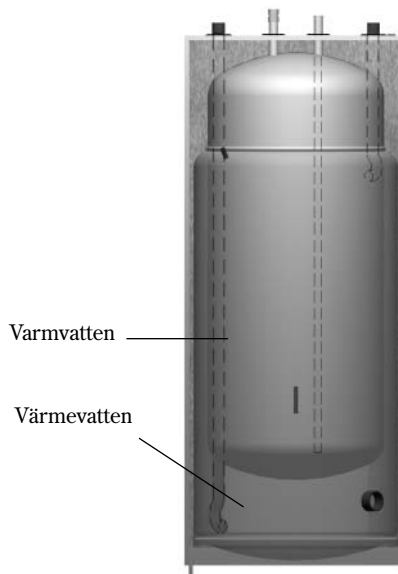

Automatisk avfrostning

Vid utetemperaturer under +10°C kan det bildas is på förångaren. När isbildningen blir så stor att den hindrar luftflödet genom förångaren, kommer en automatisk avfrostning att påbörjas. Avfrostningen styrs av en fyrvägsventil. Ventilen vänder köldmediets riktning i kretsen så att hetgasen smälter bort isen på förångarens lameller. Se *Köldmediets flöde vid avfrostning* i bilden under rubriken *Så här fungerar värmepumpen*.

Det finns även en funktion för fläktavfrostning, vilket innebär att varm luft blåses uppåt genom fläkten för att undvika att den frostar igen.

Reglercentralens driftfall

När en värmepump installeras måste den ställas in för ett specifikt driftfall. Ett driftfall är värmepumpens arbetssituation och beror på den aktuella omgivningen, t.ex. om det finns en el- eller oljepanna som ska kopplas in.

Det är installatörens uppgift att anpassa värmepumpen så att den får rätt inställningar för aktuellt driftfall och övriga omständigheter.

Värmepump med elkassett

När värmepumpen används tillsammans med en (eller två) elkassetter ställer reglercentralen i styrskåpet in sig för detta driftfall. Det innebär att värmepumpen arbetar med tillskott från elkassetten och att varmvatten produceras i en extern varmvattenberedare om en sådan finns ansluten. En givare placerad på utsidan av huset skickar information om utetemperaturen till reglercentralen. Reglercentralen styr värme- och varmvattenproduktionen baserat på avlästa aktuella värden och på inställda värden.

Värmepump med shuntat tillskott, t.ex. befintlig el-/oljepanna

När värmepumpen används tillsammans med befintlig el-/oljepanna ställer reglercentralen i styrskåpet in sig för detta driftfall. Det innebär att värmepumpen arbetar med tillskott från el-/oljepannan och att varmvatten produceras i en extern varmvattenberedare om en sådan finns ansluten. En givare placerad på utsidan av huset skickar information om utetemperaturen till reglercentralen. Reglercentralen styr värme- och varmvattenproduktionen baserat på avlästa aktuella värden och på inställda värden.

Värmepump med elpanna 290 A/W (Optima 600-1100)

När värmepumpen används tillsammans med 290 A/W ställer reglercentralen in sig för detta driftfall. Det innebär att värmepumpen arbetar med tillskott från elpannan och att varmvatten produceras i elpannans varmvattenberedare. En givare placerad på utsidan av huset skickar information om utetemperaturen till reglercentralen. Reglercentralen styr värme- och varmvattenproduktionen baserat på avlästa aktuella värden och på inställda värden.

Reglercentralens styrsätt för värme

Reglercentralen styr värmeproduktionen baserat på enbart utegivare eller utegivare i kombination med rumsgivare.

Styrning med utegivare

Styrning med utegivare är det vanligaste sättet för reglercentralen att styra värmepumpen. En givare monteras upp på husets yttervägg (den kallaste och minst solutsatta väggen). Givaren skickar signaler till reglercentralen i värmepumpen. Styrning med utegivare betyder att värmepumpen automatiskt anpassar värmen i huset beroende på utetemperatur.

Du avgör vilken temperatur du ska ha på värmesystemet, i förhållande till utetemperatur, med hjälp av ett antal inställningar (värmekurva) i reglercentralen. Kurvan visar framledningstemperaturen för värmevattnet i förhållande till utetemperatur. Val av en lägre kurva ger lägre framledningstemperatur och därmed högre energibesparing.

Styrning med utegivare och rumsgivare

Styrning med utegivare kompletterad med rumsgivare (tillbehör) betyder att man även placerar en givare centralt inne i huset. Den ansluts till värmepumpen och ger information till reglercentralen om aktuell rumstemperatur. Signalen påverkar värmekurvans framledningstemperatur. Exempelvis sänks den när rumsgivaren visar högre temperatur än vad som ställts in.

Rumsgivare används gärna när andra faktorer än utetemperatur påverkar hur varmt det är inomhus. Det kan t.ex. vara när det finns en braskamin eller fläktelement i huset, eller om huset är vindkänsligt eller utsatt för direkt solinstrålning.



Observera

Endast det rum där rumsgivaren sitter kan påverka regleringen av temperaturen.

Kontrollpanelen

I kontrollpanelen görs alla inställningar och du ser eventuella larm. Med hjälp av kontrollpanelen styr du reglercentralen i enlighet med dina önskemål.

När värmepumpen levereras i kombination med 290 A/W finns kontrollpanel och reglercentral i 290 A/W.

När värmepumpen installeras ihop med elkassett eller befintlig el-/oljepanna finns kontrollpanel och reglercentral i det separata styrskåpet.

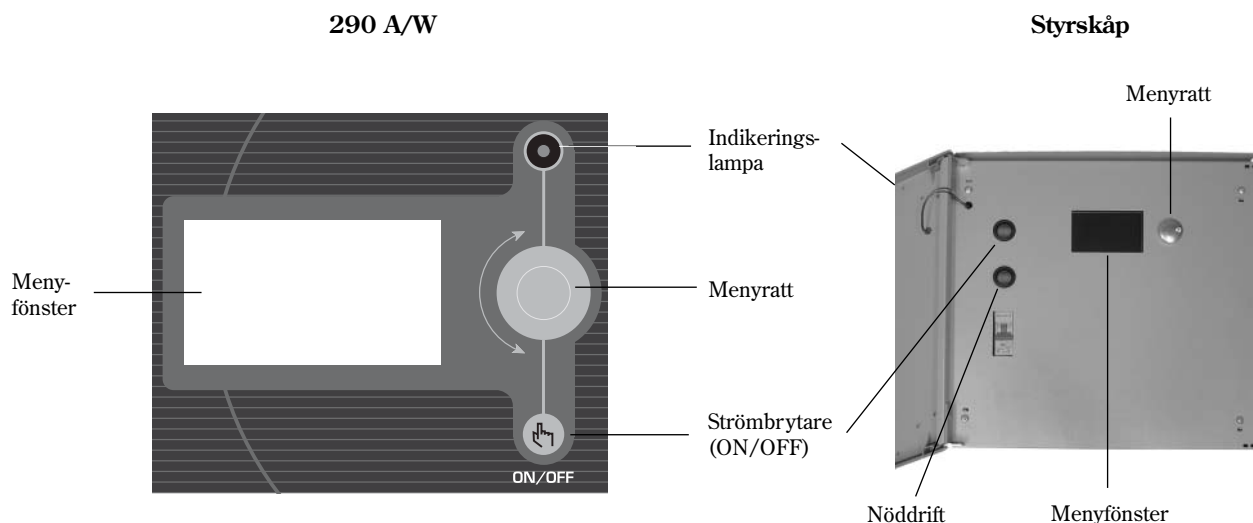

Indikeringslampa

Styrskåpets indikeringslampa finns på utsidan av enheten.

- Lampan lyser grönt:* Strömbrytare ON/OFF i läge ON.
- Lampan blinkar grönt:* Strömbrytare ON/OFF i läge OFF.
- Lampan släckt:* Ingen spänning finns fram till reglercentralen.
- Lampan blinkar rött:* Ett larm har löst ut och larmet är inte kvitterat.
Se avsnittet *Om något blir fel i värmeanläggningen*.
- Lampan lyser rött:* Ett fel har inträffat. Kontakta din installatör.
Se avsnittet *Om något blir fel i värmeanläggningen*.



Menyratt

Menyratten används för att navigera mellan menyfönstren och bekräfta val. Du bestämmer också värden på olika inställningar med hjälp av ratten. Om du t.ex. vrider menyratten medurs kommer värdet att öka. Du trycker alltid på menyratten för att bekräfta dina val.

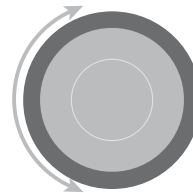

Strömbrytare (ON/OFF)

Du startar och stänger av värmeanläggningen med strömbrytarknappen.



ON/OFF

Menyfönster

Menyfönstret ger dig information och flera inställningsmöjligheter. Du kan bl.a:

- Välja olika temperaturer för värme och varmvatten (om beredare finns).
- Välja tidsstyrningar (få olika temperaturnivåer vid olika tidpunkter).
- Se larmorsaker och få åtgärdsinstruktioner.



Så här använder du kontrollpanelen

Med hjälp av menyratten navigerar du runt bland menyerna. Vrid menyratten moturs för att förflytta dig ned i menyerna. Vrid menyratten medurs för att förflytta dig upp i menyerna. När den önskade raden är markerad trycker du på menyratten för att bekräfta ditt val.

Vissa funktioner har längre namn än vad som får plats i menyfönstret. Raden växlar i så fall mellan att visa de olika delarna i texten. Exempel: *Rumstemperatur inställning*: Först visas *Rumstemperatur...*, detta släcks sedan och därefter visas *...inställning* under ett antal sekunder varpå *Rumstemperatur...* åter visas. Längst upp och längst ned i varje undermeny finns bakåtpilar som tar dig tillbaka till föregående meny. Tryck på menyratten när dessa är markerade.

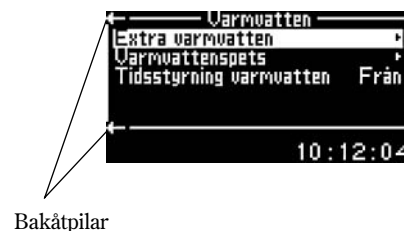

Symbolöversikt

I nedre delen av menyfönstret visas symboler för olika funktioner och komponenter som är i drift.



Kompressor



Värmedrift



Fläkt



Varmvattendrift



Varmvattenspets



Extra varmvatten



Tidsstyrning



Semesterdrift



Tillskott



Effektvakt



Larm

Menynivåer

Menyerna är indelade i olika nivåer för olika ändamål.

Meny	Kundnivå, här finns de vanligaste funktionerna.
Avancerad meny	Kundnivå, här finns övriga funktioner.
Installatör/Service	Installatör/Service-nivå, här görs grundinställningar av installatör eller serviceombud.

Som användare av värmeanläggningen ser du bara det som finns i de två kundnivåerna.

Meny

Utgångsläget i reglercentralen heter *Meny*. Här finns de funktioner som du oftast kommer att använda och som du har mest nytta av. I *Meny* visas de funktioner som din värmeanläggning är inställd för. Exempelvis ser du antingen *Värme öka/minska* eller *Rumstemperatur inställning* (om du har en rumsgivare). *Extra varmvatten* visas enbart om du har en varmvattenberedare inkopplad.



Översikt för Meny

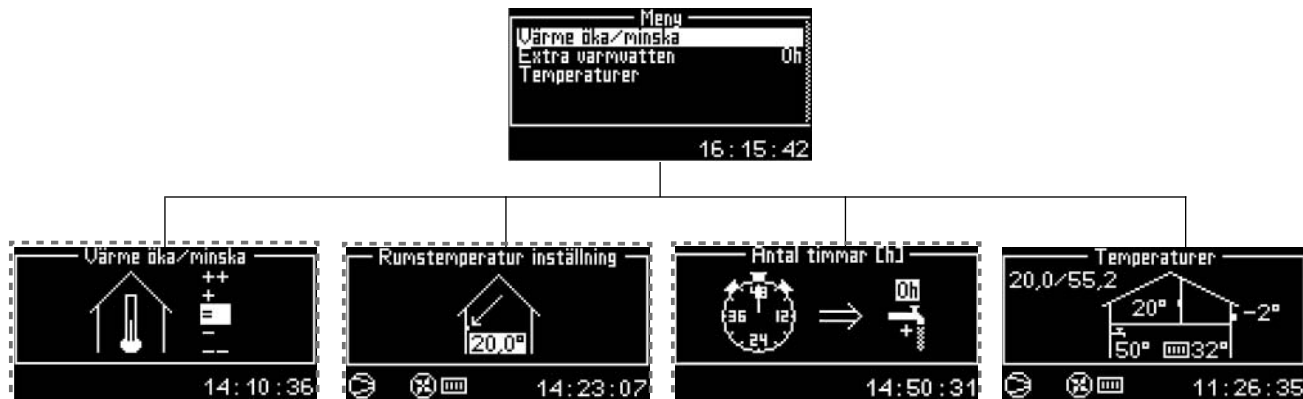

 = Menyfönstret visas endast i kombination med en extra givare eller vid ett särskilt driftfall.

Ställ in värmen

Det finns två olika sätt att ställa in värmen beroende på om värmeanläggningen är kompletterat med rumsgivare eller inte.

Inställning av värme, rumsgivare ej installerad:

Välj *Värme öka/minska* i menyn. Välj något av nedanstående alternativ:

++	Mycket varmare	(ca +1°C)
+	Varmare	(ca +0,5°C)
=	Oförändrad temperatur	
-	Kallare	(ca -0,5°C)
--	Mycket kallare	(ca -1°C)

Tryck på meny-ratten. Välj *Spara* för att bekräfta ditt val.

Inställning av värme, rumsgivare installerad:

1. Välj *Rumstemperatur inställning* i menyn.
2. Ange önskad rumstemperatur. Min = +10°C, max = +35°C.
3. Välj *Spara* för att spara ändringen eller *Avbryt* för att återgå utan att spara.

Under *Avancerad meny* finns möjlighet att ställa in hur mycket rumsgivaren ska påverka värmesystemet, se *Ställ in önskad rumstemperatur*.

Extra varmvatten

När det finns en varmvattenberedare kan du genom funktionen *Extra varmvatten* tillfälligt höja temperaturen på varmvattnet till ca 65°C. En högre temperatur på vattnet ger mer varmvatten när t.ex. många personer ska duscha. Värmepumpen tar hjälp av tillskottet för att höja temperaturen till ca 65°C.

I funktionen *Extra varmvatten* väljer du det antal timmar som funktionen ska vara igång. Gör så här:

Välj *Extra varmvatten* i menyn. Öka antalet timmar genom att vrida meny-ratten medurs och minska genom att vrida moturs.

Välj *Spara* för att spara inställningen eller *Avbryt* för att återgå till menyn utan att spara.

Om du vill veta hur lång tid det är kvar tills *Extra varmvatten*-funktionen slår av går du till *Timers* under *Avancerad meny*. Du kan också ändra antalet timmar under pågående *Extra varmvatten*-funktion.



Observera

Efter en ökning eller minskning av värmen bör du vänta minst ett dygn innan ny justering utförs.



Temperaturer

Det finns flera olika temperaturgivare anslutna till värmeanläggningen. Varje givare har en viktig uppgift för värmepumpens dagliga drift. Under *Temperaturer* visas aktuella temperaturer för de givare som är viktigast för styrning av värme och varmvatten.

Välj *Temperaturer* i menyn.

Menyfönstret visar aktuella temperaturer för följande temperaturgivare:



Framledningsgivare (T1)

Visar temperaturen i värmeanläggningens framledningstemperatur, d.v.s. temperaturen på varmvattnet som går ut till värmesystemet. I exemplet visar givaren 32°C.



Utegivare (T2)

Visar utetemperaturen. En viss avvikelse kan förekomma p.g.a. värmestrålningen från huset mot den monterade utegivaren. I exemplet visar givaren -2°C.



Varmvattengivare (T3)

Visas endast om det finns en varmvattenberedare installerad. Givaren visar temperaturen i varmvattenberedarens nedre del av den yttre behållaren. Temperaturen är ca 5°C lägre än den temperatur som varmvattnet har inne i den inre behållaren. I exemplet visar givaren 50°C.



Rumsgivare (T5)

Visas endast om en rumsgivare är installerad. Givaren visar temperaturen i det rum där givaren är placerad. I exemplet visar givaren 20°C.



Observera

I fönstret visas även gällande värden för V och H. I exemplet är V 20,0°C och H 55,2°C. V och H beskrivs under *Ställ in värmen*.

Avancerad meny

Utgångsläget i reglercentralen heter *Meny*. I menyn finns de funktioner som du oftast kommer att använda och som du har mest nytta av. Dessutom finns flera extrafunktioner som du kan använda för att påverka din värmeanläggning. Dessa är samlade i menyn *Avancerad meny*. Till höger ser du samtliga funktioner under *Avancerad meny*.

För att komma till *Avancerad meny* trycker du på menyrytten och håller den intryckt ca 5 sekunder.

Avancerad Meny

- Värme
- Varmvatten
- Timers
- Inställning av klocka
- Larm
- Accessnivå
- Återgå till fabriksvärden
- Inaktivera larmsummer
- Programversion

Översikt

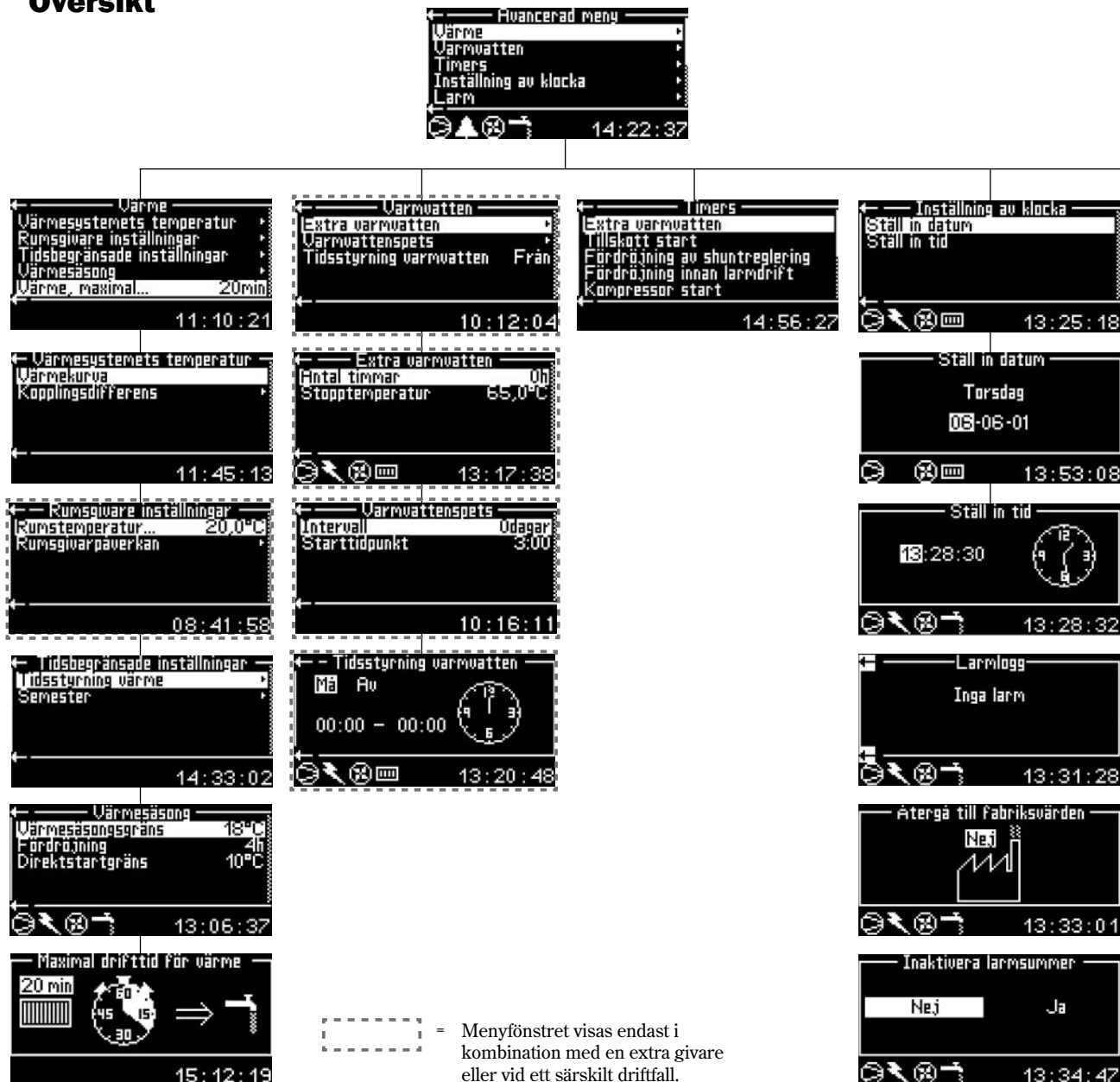

Ställ in värmen

Det enklaste sättet att ställa in värmen finns beskrivet tidigare under rubriken *Meny*. Det finns även ett mer kontrollerat sätt att ställa in värmen på. Men innan vi förklarar hur du går till väga är det viktigt att förstå sambandet mellan utetemperatur och framledningstemperatur. Sambandet förklaras enklast med en *Värmekurva*.

Värmekurva

Värmekurvan är ditt hjälpmedel för att bestämma vilken temperatur du vill ha i huset. Värmepumpen styrs av utetemperaturen. När det blir kallare väder ser värmepumpen till att automatiskt producera mer värme.

Exemplet bredvid visar att en utetemperatur på $-2,5^{\circ}\text{C}$ ger en framledningstemperatur på 35°C vid aktuell värmekurva.

Framledningstemperatur:

Framledningstemperatur är temperaturen på vattnet som går ut till värmesystemet.

Utetemperatur:

Utetemperaturen bestämmer värmepumpens produktion av värme. Utegivaren skickar signaler till reglercentralen, som sedan påverkar värmepumpen.

Kurvlutning:

Genom att förskjuta den vänstra (V) och/eller högra (H) ändpunkten har du möjlighet att ändra kurvlutningen på värmekurvan. Med den vänstra ändpunkten justerar du framledningstemperaturen vid hög utomhustemperatur och med den högra ändpunkten justerar du framledningstemperaturen vid låg utetemperatur.

Justering av enskilt värde:

Du kan även justera ett enskilt värde på kurvan upp eller ned var femte utomhusgrad. Du kan t. ex. skapa en puckel på värmekurvan vid ca 0°C .

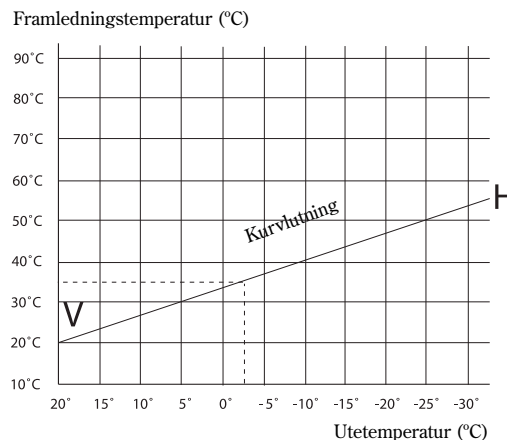

Observera

När värmepumpen levereras är kurvlutningen inställd på V=20, H=55,2.

Kurvlutning:

V=22, H=30: Normal grundinställning för golvvärme i betongplatta.

V=22, H=35: Normal grundinställning för golvvärme vid träbjälklag.

V=20, H=55: Normal grundinställning för radiatorer/element.

V=20, H>65: Onormalt hög inställning.

Ställ in värmekurvan

1. Välj *Värmekurva* i menyn *Värmesystemets temperatur*. Nu visas den aktuella värmekurvan. Värdet 32,8 är framledningstemperaturen vid 0°C.
2. Börja med att hitta det värde du vill ändra. Det kan vara V, H eller annat värde däremellan. För att hitta rätt värde vrider du ratten medurs eller moturs. Överst i displayen visas olika utetemperaturer med motsvarande framledningvärde på kurvan, nederst ser du ett streck som visar läge på utetemperaturaxeln. När du fortsätter att vrida på ratten kommer du så småningom till H-värdet. Fortsätt vrid på ratten även när du ser en bakåtpil.
3. Den vanligaste ändringen är att höja H-värdet något för att få det lite varmare vid kallt väder. I displayen ser du att H-värdet först har letats upp och sedan blivit markerat genom att trycka in ratten. Vrider du nu på ratten ändras H-värdet. När du är nöjd med H-värdet trycker du på ratten och väljer *Spara*.
4. Det kan också vara aktuellt att ändra ett enskilt värde på kurvan, t.ex. om du vill ha det lite varmare vid temperaturer kring 0°C. Vrid på ratten för att hitta värdet vid 0°C och tryck på ratten för att få värdet markerat.

I exemplet till höger har värdet vid 0°C ändrats till 36,8°C, dvs framledningstemperaturen har ökat med fyra grader. Ratten har tryckts in och *Spara* markerats. Trycker man nu på ratten sparas den ändrade kurvan.

Rekommenderade värden: Öka med 4°C vid utetemperatur 0°C och med 2°C vid utetemperatur +5°C.

5. För att avsluta funktionen *Värmekurva* vrid ratten tills du ser en bakåtpil. Tryck in ratten.

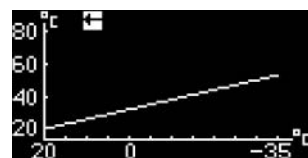
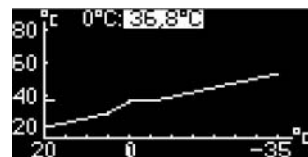
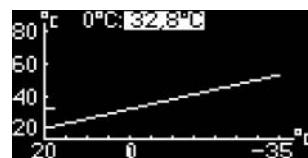
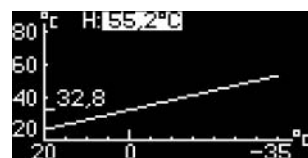
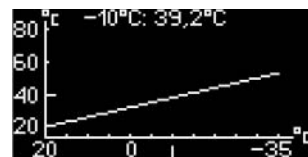
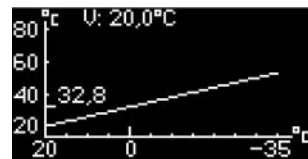

Observera

Efter en ökning eller minskning av värmen bör du vänta minst ett dygn innan ny justering utförs. Ändra bara ett värde i taget tills du är nöjd med dina temperaturinställningar.

Kopplingsdifferens

Under *Värmesystemets temperatur* finns möjlighet att göra inställningar för kopplingsdifferensen. Kopplingsdifferensen avgör när värmepumpen (kompressorn) ska starta/stoppa i förhållande till värmekurvans värde. Kompressorn fortsätter att gå lite mer än vad kurvan säger och startar igen när framledningen sjunkit en bit under kurvans värde. På detta sätt undviks att värmepumpen startar och stoppar kontinuerligt.



Normalt finns ingen anledning att ändra till andra inställningar än de från fabrik eller som satts av installatören.

Ställ in önskad rumstemperatur

Om du har en rumsgivare ansluten till värmepumpen kan du i menyn *Rumsgivare inställningar* ställa in den temperatur du önskar ha i rummet. Detta görs på samma sätt som i *Meny* (utgångsläget).

Du kan också ställa in hur mycket givaren ska påverka värmesystemet genom att välja *Rumsgivarpåverkan* och justera *Förändringsfaktorn*. Min = 0, max = 10. En högre faktor ger en större påverkan från rumsgivaren.

Efter en värmesänkingsperiod, t.ex. tidsstyrning eller semester, är rumsgivarpåverkan blockerad under en inställbar tid, fabriksvärdet är 4 timmar. Min = 0 och max = 24 timmar. Funktionen *Blockeringstid* finns under *Rumsgivarpåverkan* och innebär att värmepumpen får tid på sig att höja framledningstemperaturen i lugnare takt än om rumsgivaren tillåts påverka.



Tidsbegränsade inställningar

Tidsstyrningar

Genom funktionen *Tidsstyrning värme* kan du sänka eller höja temperaturen olika veckodagar under valfria tider.

1. Välj *Tidsstyrning värme* i menyn *Tidsbegränsade inställningar* under *Värme*.
2. Välj *Dag och tid*.
3. Ange vilken veckodag och mellan vilka klockslag som tidsstyrningen ska gälla. Välj läget *På*.
4. Välj *Spara* för att spara ändringen eller *Avbryt* för att återgå utan att spara.
5. Välj *Temperaturförändring* och ställ in önskat värde. Min = -20°C, max = +20°C.
6. Välj *Spara* för att spara ändringen eller *Avbryt* för att återgå utan att spara.

För att ta bort en tidsstyrning tar du fram aktuell tidsstyrning och väljer läget *Av*.



Observera

Tidsstyrning rekommenderas inte vid normala förutsättningar då det kan påverka förbrukningen negativt.



Semester

Genom funktionen *Semester* kan du sänka (eller höja) temperaturen mellan två inställda datum.

1. Välj *Semester* i menyn *Tidsbegränsade inställningar* under *Värme*.
2. Välj startdatum och slutdatum enligt år-månad-dag.
3. Välj *Spara* för att spara ändringen eller *Avbryt* för att återgå utan att spara.
4. Välj *Temperaturförändring* och ställ in önskat värde.
Min = -20°C, max = +20°C.
5. Välj *Spara* för att spara ändringen eller *Avbryt* för att återgå utan att spara.

Vill man avbryta funktionen och ta bort en tidsstyrning, gå in under *Semester* och ändra slutdatum.



Värmesäsong

Funktionen *Värmesäsong* innebär att värmepumpen producerar värmevatten endast när utomhustemperaturen understiger en förinställd temperatur. Den förinställda temperaturen, *Värmesäsongsgrens*, kan justeras (fabriksvärde 18°C, min = 10°C, max = 35°C), liksom fördröjningen innan aktivering (fabriksvärde 4 timmar, min = 0, max = 24 timmar). Fördröjningen gör att värmepumpen inte behöver slå av och på så ofta när utetemperaturen ligger kring gränsvärdet.

Ökar du värdet till över 35°C ställs värmepumpen in på kontinuerlig värmesäsong.

Det finns även en ställbar *Direktstartsgrens* (fabriksvärde 10°C, min = 5°C, max = 17°C) som innebär att fördröjningen åsidosätts. Värmeproduktionen startar då direkt om temperaturen faller under det inställda värdet.



Observera

Om basvärme önskas i t.ex. källare kan det vara lämpligt att öka värdet på *Värmesäsongsgrens*.

Värme, maximal drifttid vid varmvattenbehov

Denna funktion finns för att säkerställa varmvattenbehovet vid värmeproduktion när det finns en varmvattenberedare. Fabriksinställningen är 20 minuter, min = 0 och max = 60 minuter.



Varmvatteninställningar

Menyerna för varmvatteninställningar visas endast när varmvattenberedare finns installerad.

Extra varmvatten

Du kan erhålla extra mycket varmvatten genom att tillfälligt höja temperaturen på vattnet i varmvattenberedaren. En högre temperatur på vattnet ger mer varmvatten när t.ex. många personer ska duscha. Värmepumpen tar hjälp av tillskottet för att höja temperaturen till önskat värde, se punkt 5. Funktionen *Extra varmvatten* (antal timmar) finns även under *Meny*.

Gör så här:

1. Välj *Varmvatten* i den avancerade menyn.
2. Välj *Extra varmvatten*.
3. Ställ in antal timmar som funktionen ska vara aktiv.
4. Välj *Spara* för att spara ändringen eller *Avbryt* för att återgå utan att spara.
5. Ställ in önskad *Stopptemperatur*.
6. Välj *Spara* för att spara ändringen eller *Avbryt* för att återgå utan att spara.

Avläs hur lång tid som återstår av *Extra varmvatten* genom att gå till *Timers*.

Varmvattenspets

Återkommande temperaturhöjningar för varmvattnet

Du kan i menyn *Varmvattenspets* ställa in intervall för ständigt återkommande höjning av varmvattentemperaturen. Om du t.ex. anger värdet sju dagar så höjs temperaturen en gång i veckan till ca 65°C. Du kan även ange *Starttidpunkt* på dygnet när temperaturhöjningen ska påbörjas, fabriksvärde är 03:00.

Tidsstyrning varmvatten

Funktionen *Tidsstyrning varmvatten* innebär att du kan välja att koppla bort varmvattenladdningen helt för att spara energi. Detta är framförallt effektivt under högtariff. Tillvägagångssättet är detsamma som för övriga tidsstyrningar.



Observera

När den inställda tiden passerat måste du upprepa inställningen för att erhålla extra varmvatten igen. Du kan även utöka antalet timmar under pågående *Extra varmvatten*-period.

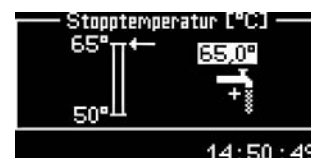

Observera

Tidsstyrning varmvatten kan försämra varmvattentillgången.

Timers

Det finns ett antal timers i reglercentralen. Statusen för dessa visas i menyn *Timers*. Du kan bara se de timers som är igång, dvs håller på att räkna ned. De flesta är intressanta endast för installatör och serviceombud.

Extra varmvatten

Visar tiden som återstår av begärd extra varmvattenfunktion.

Tillskott start

Visar nedräkning av timern för fördröjning av tillskott.

Fördröjning av shuntreglering

Visar tiden som shuntfunktionen fördröjs efter det att tillskottstimern räknat ut. Gäller ej elkassett.

Fördröjning innan larmdrift

Visar tiden som återstår tills det att tillskottet aktiveras när ett larm uppstått.

Kompressor start

Visar tiden som återstår av kompressorernas startfördröjning.

Fördröjning innan avfrostning

Visar tiden som återstår innan avfrostning tillåts.

Värme, drifttid vid varmvattenbehov

Visar tiden som återstår innan maxtiden i värmedrift uppnås om samtidigt varmvattenbehov föreligger.

Varmvatten, drifttid vid värmebehov

Visar tiden som återstår innan maxtiden för varmvattenproduktion uppnås om samtidigt värmebehov föreligger.

Varmvattenspets intervall

Visar tiden som återstår till nästa varmvattenspets.



Inställning av klocka

Värmepumpen har funktioner som är beroende av både datum och tid. Därför är det viktigt att dessa är korrekta. Så här gör du för att ställa in datum och tid:

1. Välj *Inställning av klocka* i den avancerade menyn.
2. Välj *Ställ in datum* för att justera inställningen om den inte är korrekt. Datumet ställs in med hjälp av menyrratten i ordningen År-Månad-Dag.
3. Välj *Ställ in tid* för att justera inställningen om den inte är korrekt. Tiden ställs in med hjälp av menyrratten.



Larmlogg

Du kan enkelt se alla eventuella larm och varningsfönster som förekommit, se avsnittet *Om något blir fel i värmeanläggningen*. Menyn ger dig information om larmtyp samt när larmet inträffade. Om det finns en larmsymbol i menyfönstret innebär det att larmet fortfarande är aktivt och att det kräver någon form av åtgärd. Välj *Larmlogg* i den avancerade menyn för att komma åt funktionen.



Accessnivå

Accessnivån är 0 som standard. Denna nivå ger tillgång till alla kundfunktioner inom *Meny* och *Avancerad meny*.

Återgå till fabriksvärden

Om du vill återgå till värmeanläggningens fabriksinställningar kan du enkelt nollställa alla dina utförda inställningar.

Välj *Återgå till fabriksvärden*. Välj *Ja* och *Spara* för att spara ändringen eller *Avbryt* för att återgå till menyn utan att spara.

Om man återgår till fabriksvärden när man befinner sig i någon av kundnivåerna påverkas inte inställningar som har gjorts av installatören i Installatör-/Servicenivån (se *Menynivåer*).



Inaktivera larmsummer

När ett larm inträffar visas ett larmfönster och en varningssignal ljuder. Denna varningssignal tystnar om larmet kvitteras eller återgår, se avsnittet *Om något blir fel i värmeanläggningen*.

Varningssignalens funktion är att göra användaren uppmärksam på att ett larm har löst ut. Funktionen kan inaktiveras genom att välja *Inaktivera larmsummer*. Välj *Ja* och *Spara* för att spara ändringen eller *Avbryt* för att återgå till menyn utan att spara.

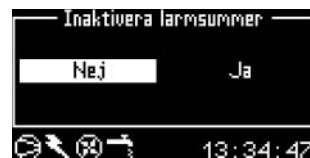

Programversion

Reglercentralens programversion presenteras. Om du behöver kontakta installatör eller återförsäljare kan det vara bra att ha denna information tillhands.

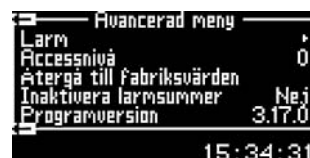

Skötsel

Din värmepump kräver minimal skötsel men vi rekommenderar ändå en viss tillsyn för att den ska ge bästa möjliga effekt. Kontrollera följande punkter ett par gånger under första året. Därefter bör du kontrollera dem någon gång per år:

- Rensa bort smuts och löv
- Partikelfiltret
- Skyddsplåtarna
- Förångaren

Skruva loss skyddsplåten

För att komma åt en del skötselområden måste du skruva bort vänster skyddsplåt.

Gör så här för att lossa plåten från värmepumpen:

1. Skruva bort skruvarna på toppen av värmepumpen.
2. Luta plåten emot dig.
3. Lyft plåten uppåt för att få loss den i nederkanten.

Rensa bort smuts och löv

Med tiden kan löv och annan smuts komma in i värmepumpen. Du tar enkelt bort smutsen genom rensluckan på sidan av värmepumpen. Skruva loss vänster sidoplåt (sett framifrån) och använd en borste för att ta bort smutsen. Kontrollera att dräneringshålet inte är igentäppt. Var försiktig med de tunna aluminiumlamellerna. De är ömtåliga och du kan skada dig själv vid oaktsamhet. Vid behov kan plåten och dräneringshålet sköljas med vatten.

Skyddsplåtarna

Med tiden kommer damm och andra smutspartiklar att ansamlas på värmepumpen. Rengör därför utsidan med en fuktig trasa vid behov. Repor och skador på ytterplåtarna ska målas över med rostskyddsfärg. Använd vanligt bilvax för att skydda lacken.

Överhettningsskydd elkassett

Knapp för återställning av elkassetts överhettningsskydd finns på elkassetten. Detta är ett skydd som normalt inte ska lösa ut. Om detta ändå skulle ske, återställ det genom att trycka in knappen ganska hårt. Om överhettningsskyddet löser ut ofta, tillkalla serviceombud för att konstatera felorsaken.

Överhettningsskydd finns även för elpatronen i 290 A/W, se användarhandledningen för 290 A/W.



Varning

Innan du gör ingrepp i värmepumpen måste huvudströmmen brytas av säkerhetsskäl.

Ingrepp i kylkretsen får endast utföras av ett ackrediterat kylföretag.



Ta bort plåtarna genom att lossa skruvarna på toppen av värmepumpen.

Optima 600-1100



Renslucka

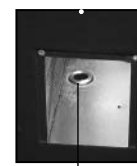

Dräneringshål

Optima 1400-1700



Renslucka

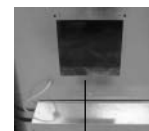

Dräneringshål

Elkassett



Knapp för återställning av överhettningsskyddet

Partikelfiltret

Det är partikelfiltret (smutsfiltret) som ser till att inga partiklar eller smuts kommer in i värmepumpen. Med tiden kan filtret bli igensatt och måste rengöras. Gör så här för att rengöra partikelfiltret:

1. Stäng av värmepumpen med knappen ON/OFF.
2. Stäng ventilen och skruva bort tätningslocket.
3. Lossa låsringen som håller fast silen i ventilen. Använd den medföljande låsringstången.
4. Lyft ut silen från ventilen och spola rent med vatten.
5. Montera tillbaka silen, låsringen och tätningslocket.
6. Öppna ventilen och starta värmepumpen med ON/OFF.

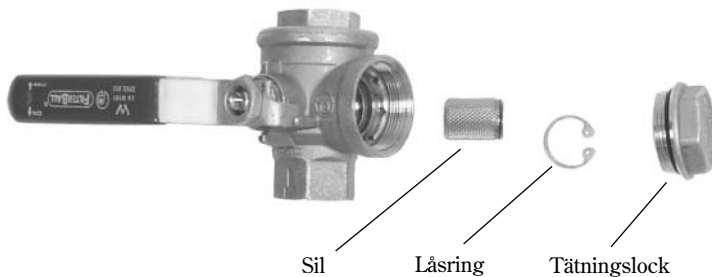

Observera

Partikelfiltret är monterat på returledningen.

Förångaren

Om du ser en beläggning (t.ex. damm eller smuts) på ytan av förångaren (batterilamellerna), ska du tvätta bort den. Lamellerna är mycket känsliga. Torka aldrig med t.ex. en trasa direkt på de mjuka lamellerna. Använd skyddshandskar för att skydda händerna från skärsår.

Gör så här:

1. Stäng av värmepumpen med knappen ON/OFF.
2. **Optima 600-1100:** Lossa skruvarna och ta bort skyddsgallret på baksidan av värmepumpen.
Optima 1400-1700: Här finns en förångare på framsidan och en på baksidan. Lossa plåtarna enligt *Skruva loss skyddsplåtar*. Den bakre plåten kan endast lutas utåt eftersom rören ansluter här.
3. Spruta avfettningsmedel på förångarens lameller.
4. Skölj bort beläggningen och avfettningsmedlet med vatten. Ha ej för högt tryck på vattenstrålen eftersom det kan skada lamellerna. Om förångaren är kraftigt nedsmutsad kan du skölja batteriet inifrån via rensluckan. Eventuellt rengöringsmedel samlas upp i dräneringslangen.

Optima 1400-1700

Optima 600-1100

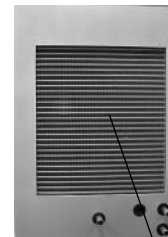

Tvätta bort smuts från batterilamellerna med avfettningsmedel och vatten.

Snö och is

I vissa geografiska lägen eller under snörika perioder kan det t.ex. fastna snö innanför skyddsgallret på baksidan (Optima 600-1100). Ta bort gallret och borsta försiktigt bort snön utan att skada lamellerna. Gallret måste inte sättas tillbaka. Om snö fastnar/täpper till skyddsplåtarnas hål bör du borsta bort den (alla Optima).

Ta även bort eventuell snö eller is från gallret på värmepumpens ovansida. När det gäller nedisning är pumpen försedd med av installatören inställbara avfrostningsfunktioner. Vid problem kan dessa behöva justeras. Kontakta din återförsäljare.



Varning

Under fläktavfrostning kan is lossna från fläktgallret och kastas iväg i hög fart. Stå ej för nära och titta inte in i fläkten under tiden avfrostning sker.

Om något blir fel i värmeanläggningen

Reglercentralen har en avancerad övervakningsfunktion som larmar om något oförutsett har hänt. De flesta larm åtgärdar du själv. Det är aldrig någon risk att du förstör något när du återställer ett larm en till två gånger. Vid upprepade larm kontakta din återförsäljare/serviceombud.

Exempel på ett larm:

När ett larm löser ut visas ett larmfönster och en varningssignal ljuder. Larmfönstret visar larmorsak samt tidpunkt och datum då larmet inträffade.

När du trycker på menyrytten då *Kvittera* är markerat, slocknar larmsymbolen i menyfönstret och i larmloggen och varningssignalen tystnar. Värmepumpen startar igen inom 15 minuter om värmebehov finns. Om felet inte är åtgärdat kommer larmsymbolen fortsätta lysa och indikeringslampan övergår från blinkande rött till fast rött sken. Om det har uppstått flera larm i värmepumpen går du till larmloggen där samtliga larm finns uppräknade. För aktiva larm är larmsymbolen tänd.

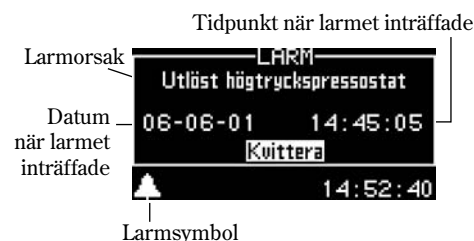

Observera

Om du inaktiverat larmsummern under *Avancerad meny* hörs ingen varningssignal.

Svart i menyfönstret

Trolig orsak 1: Fel på säkring i husets proppskåp/elcentral.

- Åtgärd:
1. Kontrollera att säkringarna i husets proppskåp är hela.
 2. Byt säkring / återställ automatsäkring vid behov.
 3. Värmepumpen återgår automatiskt till driftläge inom 15 minuter efter att felet har åtgärdats

Trolig orsak 2: Glassäkring i styrskåpet eller i elpannan 290 A/W har löst ut.

- Åtgärd:
1. Kontakta din återförsäljare.

Nöddrift

På styrskåpets insida (gäller elkassett och shuntat tillskott) finns en omkopplare som lyser grönt vid normaldrift. Om det uppstår fel i reglercentralen och värmeproduktionen upphör kan nöddrift aktiveras manuellt med omkopplaren, som då slocknar. Nöddriften kan också aktiveras automatiskt (och då lyser omkopplaren ändå).

Nöddrift finns även för elpatronen i 290 A/W, se användarhandledningen för 290 A/W.

Vid nöddrift tar tillskottet över värmeproduktionen. Värme kan på så sätt erhållas tills återförsäljare eller auktoriserat serviceombud har åtgärdat felet.

Denna funktion ska inte förväxlas med larmdrift, som innebär att kompressorn av säkerhetsskäl stannar på grund av ett aktivt larm. Då styrs värmeproduktionen fortfarande av reglercentralen.

Samtliga larm och varningsfönster

Ett larm kan ibland tillfälligt uppstå p.g.a. olika omständigheter. Det är dock aldrig någon risk att återställa ett larm. I detta avsnitt beskrivs alla larm som kan uppträda i menyfönstret. Beskrivningen ger dig en uppfattning om larmets karaktär och vad som ska göras för att åtgärda det.

I larmloggen (se *Avancerad meny*) visas de larm och varningar som förekommit.

Lista på samtliga larm:

- Utlöst lågtryckspressostat
- Utlöst högtryckspressostat
- Avbrott / Kortslutning på givare
- Felaktig funktion på 4-vägsventil
- T6 Hög hetgastemperatur
- Fel på eltillskott (290 A/W, elkassett)
- Fel på tillskott för värmesystemet (el-/oljepanna)
- T8 Hög framledningstemperatur
- Låg temperatur i kondensorn
- Utlöst motorskydd kompressor
- Utlöst motorskydd fläkt

Lista på samtliga varningsfönster:

- Är värmepumpen avsäkrad för denna effekt? (290 A/W)
- Hög temperaturskillnad värmebärare
- Värmepumpen arbetar nu på sin högsta tillåtna temperatur
- Tillskott arbetar nu på sin högsta tillåtna temperatur

Larmfönster

Utlöst lågtryckspressostat

Trolig orsak 1: Förångaren igensatt.

- Åtgärd:
1. Gör ren förångaren. Se under *Skötsel*.
 2. Välj *Kvittera*.
 3. Invänta att värmepumpen startar.
 4. Om felet återkommer kontakta din återförsäljare.

Trolig orsak 2: Fläkten blockerad.

- Åtgärd:
1. Rensa bort föremål som blockerar fläkten.
 2. Välj *Kvittera*.
 3. Invänta att värmepumpen startar.
 4. Om felet återkommer kontakta din återförsäljare.

Trolig orsak 3: Köldmediebrist i kylkretsen.

- Åtgärd:
1. Välj *Kvittera*.
 2. Invänta att värmepumpen startar.
 3. Om felet återkommer kontakta din återförsäljare.

Trolig orsak 4: Fel i avfrostningsautomatiken eller fläktmotor.

- Åtgärd:
1. Välj *Kvittera*.
 2. Invänta att värmepumpen startar.
 3. Om felet återkommer kontakta din återförsäljare.

Trolig orsak 5: Fel i expansionsventilen.

- Åtgärd:
1. Välj *Kvittera*.
 2. Invänta att värmepumpen startar.
 3. Om felet återkommer kontakta din återförsäljare.



Utlöst högtryckspressostat

Trolig orsak 1: Luft i värmesystemet.

- Åtgärd:
1. Välj *Kvittera*.
 2. Kontrollera om det finns luft i värmesystemet.
 3. Fyll på värmesystemet och lufta vid behov.

Trolig orsak 2: Partikelfiltret är igensatt.

- Åtgärd:
1. Välj *Kvittera*.
 2. Kontrollera filtret.
 3. Rengör filtret vid behov, se under rubriken *Skötsel*.

Trolig orsak 3: För litet flöde över värmepumpen.

- Åtgärd:
1. Välj *Kvittera*.
 2. Kontrollera att värmebärarpumpen inte har stannat. Om befintlig el-/oljepanna är ansluten sitter värmebärarpumpen på ett av rören.
 3. Kontrollera att alla ventiler är öppna. I värmesystem med termostatventiler ska ventilerna stå fullt öppna och i golvvärmesystem krävs att minst hälften av slingorna är helt öppna.
 4. Öka eventuellt pumpens hastighet.
 5. Kontakta din återförsäljare.

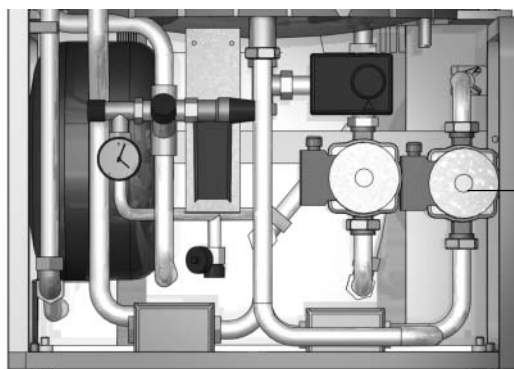

Värmebärarpump
(290 A/W)



Observera

Öka värmebärarpumpens hastighet:
Använd en skruvmejsel eller ett mynt för att öka hastigheten på värmebärarpumpen. Vrid ett steg moturs.



Avbrott / Kortslutning på givare

Alla givare som är anslutna till värmeanläggningen kan larma vid fel. I exemplet till höger är det givare T3, varmvatten, som har larmat. Alla givare larmar på samma sätt.

Trolig orsak 1: Tillfälligt fel.

- Åtgärd:
1. Avvakta.

Trolig orsak 2: Fel i givare eller felaktig anslutning.

- Åtgärd:
1. Kontakta din återförsäljare.



Felaktig funktion på 4-vägsventil

Trolig orsak 1: 4-vägsventilen fungerar ej korrekt.

- Åtgärd:
1. Välj *Kvittera*.
 2. Kontakta din återförsäljare vid upprepade larm.



T6 Hög hetgastemperatur

Trolig orsak 1: Kompressorns arbetstemperatur är för hög.

- Åtgärd:
1. Välj *Kvittera*.
 2. Kontakta din återförsäljare vid upprepade larm.



Trolig orsak 2: Tillfälligt för hög temperatur orsakat av onormalt drifttillstånd.

- Åtgärd:
1. Välj *Kvittera*.
 2. Avvakta. Kontakta din återförsäljare vid upprepade larm.

Fel på eltillskott (290 A/W, elkassett)

Trolig orsak 1: Tillskottets överhettningsskydd har löst ut.

- Åtgärd:
1. Välj *Kvittera*.
 2. Återställ överhettningsskyddet på tillskottet.
 3. Kontakta din återförsäljare vid upprepade larm.



Fel på tillskott för värmesystemet (el-/oljepanna)

Trolig orsak 1: Tillskottets överhettningsskydd har löst ut.

- Åtgärd:
1. Välj *Kvittera*.
 2. Återställ överhettningsskyddet på tillskottet.
 3. Kontakta din återförsäljare vid upprepade larm.



T8 Hög framledningstemperatur

I värmepumpen finns en givare, T8, som av säkerhetsskäl stoppar kompressorn om temperaturen på framledningen blir högre än inställt värde.

Trolig orsak 1: För litet flöde till värmepumpen.

- Åtgärd:
1. Kontrollera att värmebärarpumpen inte har fastnat (se *Utlöst högtryckspressostat*).
 2. Kontrollera att alla ventiler är öppna. I värmesystem med termostatventiler ska ventilerna stå fullt öppna och i golvvärmesystem krävs att minst hälften av slingorna är helt öppna.

Trolig orsak 2: Partikelfiltret är igensatt.

- Åtgärd:
1. Rensa partikelfiltret, se under *Skötsel*.



Låg temperatur i kondensorn

Larmet beror på för låg temperatur i värmepumpen. Först visas ett varningsfönster. Efter 4 upprepade varningar (inom 2 timmar) ges larm.



Trolig orsak 1: Luft i värmesystemet.

- Åtgärd:
1. Välj *Kvittera*.
 2. Kontrollera om det finns luft i radiatorerna.
 3. Fyll på värmesystemet och lufta vid behov.

Trolig orsak 2: Partikelfiltret är igensatt.

- Åtgärd:
1. Välj *Kvittera*.
 2. Kontrollera filtret.
 3. Rengör filtret vid behov.

Trolig orsak 3: Fel i värmebärarpump.

- Åtgärd:
1. Kontrollera att värmebärarpumpen inte har stannat (se *Utlöst högtryckspressostat*).
 2. Kontakta din återförsäljare.

Trolig orsak 4: För litet/inget flöde över värmepumpen.

- Åtgärd:
1. Kontrollera att värmebärarpumpen inte har stannat.
 2. Kontrollera att alla ventiler är öppna. I värmesystem med termostatventiler ska ventilerna stå fullt öppna och i golvvärmesystem krävs att minst hälften av slingorna är helt öppna.

Trolig orsak 5: För liten vattenvolym i husets värmesystem.

- Åtgärd:
1. Kontakta din återförsäljare.

Utlöst motorskydd kompressor eller fasfel

Trolig orsak 1: Tillfälligt fel eller överbelastning i elnätet.

- Åtgärd:
1. Välj *Kvittera*.
 2. Invänta att värmepumpen startar.
 3. Om felet återkommer kontakta din återförsäljare.

Trolig orsak 2: Strömstyrkan (A) på motorskyddet är för lågt inställd. Kompressorns strömstyrka varierar under sommar/vinterdrift.

- Åtgärd:
1. Kontakta din återförsäljare.

Trolig orsak 3: Fel i kontakter, motorskydd eller elektriska anslutningar.

- Åtgärd:
1. Kontakta din återförsäljare.

Trolig orsak 4: Fel i kompressorn.

- Åtgärd:
1. Kontakta din återförsäljare.

Trolig orsak 5: Fäsföljdsfel

- Åtgärd:
1. Kontrollera att den orange lampan på värmepumpens fäsföljdsrelä lyser.
 2. Kontakta din återförsäljare.



Utlöst motorskydd fläkt (Optima1400/1700)

Trolig orsak 1: Tillfälligt fel eller överbelastning av fläktmotorn.

- Åtgärd:
1. Välj *Kvittera*.
 2. Invänta att värmepumpen startar.
 3. Om felet återkommer kontakta din återförsäljare.



Trolig orsak 2: Strömstyrkan (A) på motorskyddet är för lågt inställd.

- Åtgärd:
1. Kontakta din återförsäljare.

Trolig orsak 3: Fel i kontakter, motorskydd eller anslutningar till fläktmotorn.

- Åtgärd:
1. Kontakta din återförsäljare.

Trolig orsak 4: Fel i fläktmotorn.

- Åtgärd:
1. Kontakta din återförsäljare.

Varningsfönster

Hög temperaturskillnad värmebärare

Detta varningsfönster visas när temperaturskillnaden mellan givarna T8 och T9 blir för hög.

Trolig orsak 1: För litet flöde till värmepumpen.

- Åtgärd:
1. Kontrollera att värmebärarpumpen inte har fastnat.
 2. Kontrollera att alla ventiler är öppna. I värmesystem med termostatventiler ska ventilerna stå fullt öppna och i golvvärmesystem krävs att minst hälften av slingorna är helt öppna.

Trolig orsak 2: Partikelfiltret är igensatt.

- Åtgärd:
1. Rensa partikelfiltret.



Värmepumpen arbetar nu på sin högsta tillåtna temperatur

I värmepumpen finns en givare, T9, som av säkerhetsskäl stannar kompressorn om temperaturen på returvattnet från värmesystemet blir för hög. Gränsen ligger vid ca 59°C.

Trolig orsak 1: Värmeinställningen är så högt ställd att värmesystemets returtemperatur blir för hög.

- Åtgärd:
1. Sänk värmeinställningen.

Trolig orsak 2: Varmvattentemperaturen är för högt ställd.

- Åtgärd:
1. Varningen uppkommer vid varmvattendrift. Kontakta installatören för justering av varmvattentemperaturen.

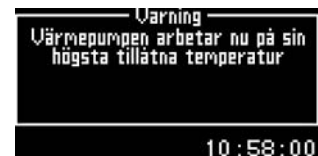

Trolig orsak 3: Golvvärmesystemets eller radiatorernas ventiler är stängda.

Åtgärd: 1. Öppna ventilerna.

Trolig orsak 4: Flödet över värmepumpen är större än flödet i värmesystemet.

Åtgärd: 1. Sänk hastigheten på värmebärarpumpen (se *Utlöst högtryckspressostat*) eller öka hastigheten på cirkulationspumpen för värmesystemet. Kontakta din återförsäljare för hjälp.

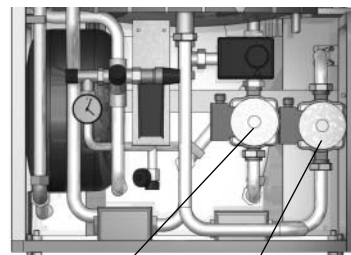

Cirkulationspump
för värmesystemet
(290 A/W)

Värmebärarpump
(290 A/W)

Tillskott arbetar nu på sin högsta tillåtna temperatur

I värmepumpen finns en givare, T9, som av säkerhetsskäl stannar kompressorn och begränsar tillskottet till värmepumpen om temperaturen på returvattnet från värmesystemet blir för hög. Gränsen för tillskottet ligger vid ca 58°C.

Trolig orsak 1: Värmeinställningen är så högt ställd att värmesystemets returtemperatur blir för hög.

Åtgärd: 1. Sänk värmeinställningen.

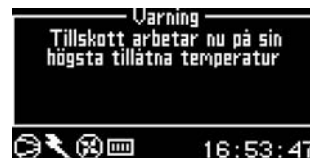

Tekniska uppgifter

Fabriksinställningar

I tabellen framgår fabriksvärden (F-värde) på de inställningar som du som kund (K) kan ändra via kundmenyerna *Meny* och *Avancerad meny*.

Meny	Nivå	F-värde
Värme öka/minska (ej T5)	K	= (oför.)
Rumstemperatur inställning (T5)	K	20°C
Extra varmvatten	K	0 tim

Avancerad meny	Nivå	F-värde
Värme		
Värmesystemets temperatur		
---\Wärmekurva	K	V=20,0°C H=55,2°C
---\Kopplingsdifferens		
---\Största	K	16°C
---\Minsta	K	4°C
---\Tidsfaktor	K	10
Rumsgivare inställningar (T5)		
---\Rumstemperatur inställning	K	20°C
---\Rumsgivarpåverkan		
---\Förändringsfaktor	K	5
---\Blockeringstid	K	4 tim
Tidsbegränsade inställningar		
---\Tidsstyrning värme	K	Av
---\Dag och tid	K	
---\Temperaturförändring	K	-10°C
---\Semester	K	Av
---\Datum	K	
---\Temperaturförändring	K	-10°C
Värmesäsong		
---\Värmesäsongsgrens	K	18°C
---\Fördröjning	K	4 tim
---\Direktstartsgrens	K	10°C
Värme, maximal drifttid vid varmvattenbehov		
	K	20 min

Läs tabellen så här:

För att hitta till inställningarna för *Semester* ska du gå till *Avancerad meny*, välja *Värme*, välj sedan *Tidsbegränsade inställningar* och därefter *Semester*.

Avancerad meny	Nivå	F-värde
Varmvatten (T3)		
Extra varmvatten		
---\Antal timmar	K	0
---\Stopptemperatur	K	65°C
Varmvattenspets		
---\Intervall	K	0 dag
---\Starttidpunkt	K	03:00
Tidsstyrning varmvatten	K	Av
Inställning av klocka		
Ställ in datum	K	
Ställ in tid	K	
Larm		
Larmlogg		
---\Radera larmloggen?	K	Nej
Accessnivå		
	K	0
Återgå till fabriksvärden		
	K	Nej
Inaktivera larmsummer		
	K	Nej
Programversion		
	K	xx.xxx

Tekniska data

Modell IVT Optima		600	900	1100	1400	1700
Avgiven / Tillförd effekt vid +7/35°	kW	5,5 / 1,4	7,2 / 2,0	8,9 / 2,3	12,9 / 3,3	14,3 / 3,9
Avgiven / Tillförd effekt vid +7/45°	kW	5,1 / 1,7	7,0 / 2,4	8,6 / 2,8	12,5 / 4,0	14,1 / 4,7
Värmebärarflöde nominellt	l/s	0,19	0,29	0,34	0,47	0,55
Internt tryckfall värmebärare	kPa	5	6	7	7	8
Luftflöde	m ³ /h	2200	2200	2200	5500	5500
Elförbrukning fläktmotor	A	0,44	0,44	0,44	0,7A (400V N3)	0,7A (400V N3)
Elektrisk inkoppling		400V 3N~ 50Hz				
Säkringsstorlek	AT	10			16	
Kompressor		Scroll				
Högsta utgående värmebärartemp.	°C	65				
Köldmediefyllning R-407C	kg	2,5	2,6	2,7	3,4	3,5
Ansl.värmebärare	mm	Slang G1 inv			utvändig G25	
Avfrostningssystem		Hetgas med 4-vägsventil				
Dimensioner (BxDxH) ¹⁾	mm	820x640x1190			920x705x1660	
Vikt	kg	140	145	155	160	165
Färg		Champagne				
Hölje		Galvad lackerad plåt				

Effektuppgifterna vid +7/35° och +7/45° är angivna enligt Europastandard EN 14511.

¹⁾ Mått exkl. fötter, tillk. min 20 mm - max 30 mm beroende på justering.

Ljudnivå

Tabellen beskriver ljudnivåer angivet i ljudtrycksnivå.

Ljudtrycksnivå:

Med ljudtrycksnivå menas ljudnivån som i öronhöjd 1,8 m uppfattas en meter ifrån värmepumpen. Uppmätt i ekofritt ljudmättrum med +7°C utetemperatur och 50°C framledningstemperatur.

Värmepump	Ljudtrycksnivå Lp - öra (dBa)
Optima 600	53
Optima 900	53
Optima 1100	53
Optima 1400	59
Optima 1700	59

Exempel:

Om värmepumpen står ute med fri ljudutbredning minskar ljudnivån med 6 dBa vid varje avståndsfördubbling.

Exempel	Optima 900	Optima 1400
Avstånd	Lp - öra (dBa)	Lp - öra (dBa)
1 meter	53	59
2 meter	47	53
4 meter	41	47
8 meter	35	41

Givartabell

I tabellen visas samtliga givarmotstånd vid olika temperaturer.

Temperatur (°C)	kΩ
-40	154,300
-35	111,700
-30	81,700
-25	60,400
-20	45,100
-15	33,950
-10	25,800
-5	19,770
0	15,280
5	11,900
10	9,330
15	7,370
20	5,870
25	4,700
30	3,790
35	3,070
40	2,510

45	2,055
50	1,696
55	1,405
60	1,170
65	0,980
70	0,824
75	0,696
80	0,590
85	0,503
90	0,430

LATHUND

IVT Optima 600-1700

Om ett problem eller fel skulle uppstå är det bra att ha en del information till hands när man kontaktar sitt serviceombud eller återförsäljare. Det är viktigt att detta blad fylls i av installatören och användaren gemensamt vid installationen av värmepumpen.

- **Optima:** 600 med 290 A/W
- 900 med 290 A/W
- 1100 med 290 A/W
- 1400
- 1700
- El/Oljepanna
- Elkassett



Information om serienummer m.m. finns på värmepumpens ovansida.

• Serienummer:.....

• Installatör/installationsdatum:.....

Om problem skulle uppstå var vänlig och kontrollera nedanstående larm och skötselåtgärder innan ni kontaktar serviceombud eller återförsäljare.

Samtliga larm och varningsfönster

Ett larm kan ibland tillfälligt uppstå p.g.a. olika omständigheter. Det är dock aldrig någon risk att återställa ett larm genom att välja *Kvittera*.

Larm

- Utlöst lågtryckspressostat
- Utlöst högtryckspressostat
- Avbrott / Kortslutning på givare
- Felaktig funktion på 4-vägsventil
- T6 Hög hetgastemperatur
- Fel på ertillskott (290 A/W, elkassett)
- Fel på tillskott för värmesystemet (el-/oljepanna)
- T8 Hög framledningstemperatur
- Låg temperatur i kondensorn
- Utlöst motorskydd kompressor
- Utlöst motorskydd fläkt

Varningsfönster

- Är värmepumpen avsäkrad för denna effekt? (290 A/W)
- Hög temperaturskillnad värmebärare
- Värmepumpen arbetar nu på sin högsta tillåtna temperatur
- Tillskottet arbetar nu på sin högsta tillåtna temperatur



Observera

All information om larm finns i användarhandledningen under rubriken *Samtliga larm*.

Skötselåtgärder

Kontrollera följande punkter ett par gånger under första året. Därefter bör du kontrollera dem någon gång per år.

- Skruva loss skyddsplåtar
För att komma åt en del skötselområden måste du skruva bort skyddsplåtarna.
- Rengör skyddsplåtarna
- Rensa bort smuts och löv
- Rengör partikelfiltret
- Tvätta förångaren och ta bort eventuell snö och is



Observera

All information om skötsel står i användarhandledningen under rubriken *Skötsel*.



Klipp ur och spara vid värmepumpen tillsammans med Garanti och Försäkringsbevis.

Problembeskrivning, åtgärder, programversion mm, se nästa sida. →



IVT Industrier AB, Sverige
www.ivt.se | mailbox@ivt.se